

jura®



Lietošanas instrukcija kafijas automātam A7/A700

JURA kafijas un espresso automātu starptautiskā garantija

Cien. klient!

Pateicamies Jums, ka iegādājaties JURA espresso un kafijas automātu! Ceram, ka esi esat apmierināts ar pirkumu. Gadījumā, ja Jūsu JURA espresso un kafijas automātam ir nepieciešams garantijas remonts, lūdzam sazināties ar veikalu, kurā tas tika iegādāts, JURA vietējo pārstāvniecību vai pie oficiālajiem izplatītājiem (skat. www.jura.com). Lai nerastos liekas neērtības un pārpratumi, iesakām rūpīgi izlasīt visus nosacījumus, pirms vērsties pie pārstāvniecības vai pilnvarotā apkopes darbinieka.

Garantija

Ar šo garantiju JURA nodrošina, ka noteiktā periodā pēc iegādes datuma precei neradīsies materiālu vai kopējās kvalitātes radīti bojājumi. Ja garantijas perioda laikā kafijas automātam radīsies kāds bojājums - nekvalitatīvu materiālu lietošanas vai sliktas kvalitātes dēļ, tad saskaņā ar zemāk norādītajiem nosacījumiem: JURA oficiālie pārstāvji, pilnvarotie apkopes darbinieki vai izplatītāji salabos vai aizvieto precī vai tās bojāto daļu bez samaksas par darbu un rezerves daļām. Šī starptautiskā JURA garantija minētajiem izplatītājiem un pārstāvjiem ir papildinājums garantijas saistībām, kas ir spēkā preces pirkšanas valstī. Pakalpojums tiek piedāvāts (gan garantijas perioda laikā, gan pēc tā) visās valstīs, kurās JURA preces tiek oficiāli tirgotas. Valstīs, kurās JURA savas preces netirgo, lūdzam sazināties ar JURA galveno biroju Šveicē.

Nosacījumi

- I. Šī garantija ir spēkā tikai tad, ja kopā ar bojāto precī tiek uzrādīts pavadzīmes vai pārdošanas kvīts oriģināls (kurā ir norādīts pirkšanas datums, preces tips un pilnvarotā izplatītāja nosaukums). JURA patur tiesības atteikt bezmaksas garantijas pakalpojumu, ja augstāk minētie dokumenti netiek uzrādīti vai arī, ja tajos esošā informācija ir nepilnīga vai nesalasāma.
- II. Garantijas periods ir 2 gadi (maksimāli/ tomēr ne vairāk kā 8 000 kafijas pagatavošanas ciklu).
- III. Garantija nav spēkā gadījumos, kad precī nepieciešams mainīt, vai pielāgot tā, lai automāts darbotos kādā citā valstī, izņemot valstī, kuras vajadzībām prece tika projektēta, izgatavota, akceptēta un/vai, kurā to ir atļauts pārdot, kā arī gadījumos, ja bojājums rodas šādu izmaiņu rezultātā.
- IV. Garantija nesedz šādus punktus:
 - a. Regulāra apkope (tīršana un katlakens noņemšana), kā arī remonts vai detaļu maiņa, kas vajadzīga parasta nodiluma dēļ;
 - b. Preces pielāgošana vai mainīšana ar mērķi izmantot to citam nolūkam nekā norādīts lietošanas pamācībā;
 - c. Ar preces garantiju tieši vai pastarpināti saistīti transporta izdevumi, ar izsaukumu saistīti transporta izdevumi un visi transporta riski;
 - d. Kaitējumi, kas radušies no:
 1. Nepareizas lietošanas, tai skaitā (bet ne tikai):
 - 1.1. Lietojot precī tai neparedzētiem nolūkiem vai nesekojot JURA lietošanas un apkopes instrukcijām;

- 1.2. Nelietojot CLARIS Smart filtrus tā, kā tas ir norādīts JURA instrukcijā;
- 1.3. Lietojot nevis JURA, bet citas katlakmens noņemšanas vai tīrīšanas tabletes;
- 1.4. Ja kafijas pupiņās ir nonākuši svešķermeņi (akmentiņi, koka gabaliņi, saspraudes);
- 1.5. Uzstādot vai, lietojot precī JURA kafijas automātus tādā veidā, kas nav saskaņā ar valsts, kurā prece tiek lietota, spēkā esošajiem tehniskajiem un drošības standartiem. (No citām valstīm ievadot preces valstīs, kur saskaņā ar likumu ir nepieciešams vietējais akcepts, klients rīkojas uz savu atbildību, un vajadzētu paturēt prātā, ka šāda rīcība var būt pretrunā ar likumu.);
2. Remonta, ko klients ir veicis pats vai atļāvis veikt vietās, kas nav pilnvarotās apkopes darbnīcas vai pārstāvniecības;
3. Negadījuma, zibens spēriena, ūdens, uguns, nepareizas ventilācijas vai kāda cita JURA pakļautībā neesoša faktora.



Jūsu A7/A700

Vadības elementi	4
Svarīga informācija	6
Pareiza lietošana	6
Jūsu drošībai	6
1 Sagatavošana darbam un pirmā lietošanas reize	8
JURA informācija internetā.....	8
3-krāsu teksta displejs.....	8
Automāta uzstādīšana.....	8
Kafijas pupiņu tvertnes piepildīšana	9
Pirmā lietošanas reize	9
Pirmā lietošanas reize ar filtra uzstādīšanu un aktivizēšanu.....	9
Pirmā lietošanas reize bez filtra uzstādīšanas un aktivizēšanas	10
Ūdens cietības pakāpes noteikšana.....	10
Piena padeves pievienošana.....	11
2 Pagatavošana	11
Espresso un kafija	11
Divas tases espresso un kafijas.....	12
Latte macchiato un cappuccino.....	12
Piena putas	12
Maltā kafija.....	12
Pastāvīga ūdens daudzuma iestatīšana atbilstoši tases izmēram	13
Dzirnaviņu uzstādīšana	13
Karstais ūdens	14
3 Ikdienas darbības	14
Ūdens tvertnes piepildīšana	14
Automāta ieslēgšana.....	14
Ikdienas apkope	14
Regulāra apkope	14
Automāta izslēgšana.....	15
4 Programmēšanas režīma pastāvīgie uzstādījumi	15
Dzērieni.....	15
Ūdens cietības pakāpes uzstādīšana	16
Automātiskās izslēgšanās režīms.....	16
Ūdens daudzuma mērvienības	16
Valoda	17
5 Apkope	17
Automāta skalošana.....	17
Piena padeves sistēmas skalošana	18
Piena padeves sistēmas tīrīšana.....	18
Dubultā kafijas padeves krāna demontēšana un skalošana	19
Filtra uzstādīšana un aktivizēšana	20
Filtra nomaiņa	20



Automāta tīrīšana	21
Kaļķakmens noņemšana	22
Ūdens tvertnes atkaļķošana.....	23
Kafijas pupiņu tvertnes tīrīšana.....	23
6 Paziņojumi displejā	24
7 Problēmu novēršana	25
8 Transportēšana un videi nekaitīga utilizācija	26
Transportēšana / sistēmas iztukšošana.....	26
Utilizācija	26
9 Tehniskie parametri	26
10 Alfabētiskais satura rādītājs	27
11 JURA kontaktinformācija / Juridiskā informācija	30

Simbolu apraksts

Brīdinājumi

 UZMANĪBU	Vienmēr pievērsiet uzmanību informācijai, pie kuras ir zīme BRĪDINĀJUMS vai
 BRĪDINĀJUMS	UZMANĪBU! Zīme UZMANĪBU tiek lietota, ja pastāv bīstamība gūt nopietnas traumas. Zīme BRĪDINĀJUMS tiek lietota, ja pastāv iespēja gūt vieglākas traumas.
BRĪDINĀJUMS	Zīmi BRĪDINĀJUMS izmanto, lai pievērstu uzmanību apstākļiem, kuru rezultātā automāts var tikt bojāts.

Izmantotie simboli

 Aicinājums veikt darbību! Šis simbols nozīmē, ka jums ir jāveic kāda darbība.
 Informācija un padomi, kas atvieglos JURA lietošanu.
READY Paziņojums displejā



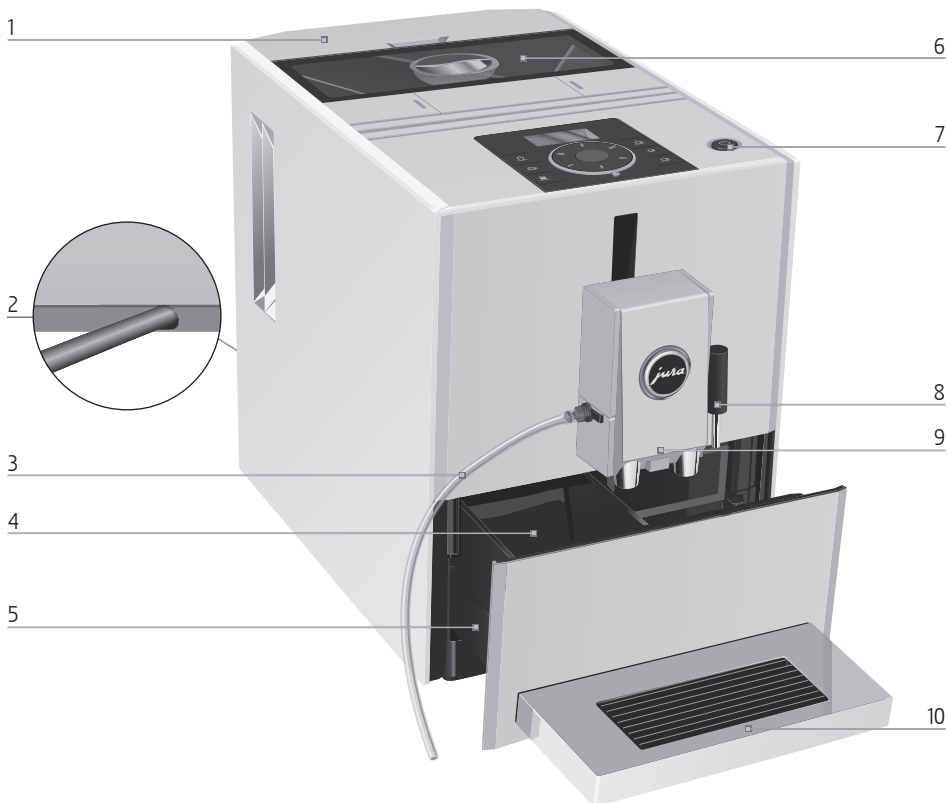



Vadības elementi

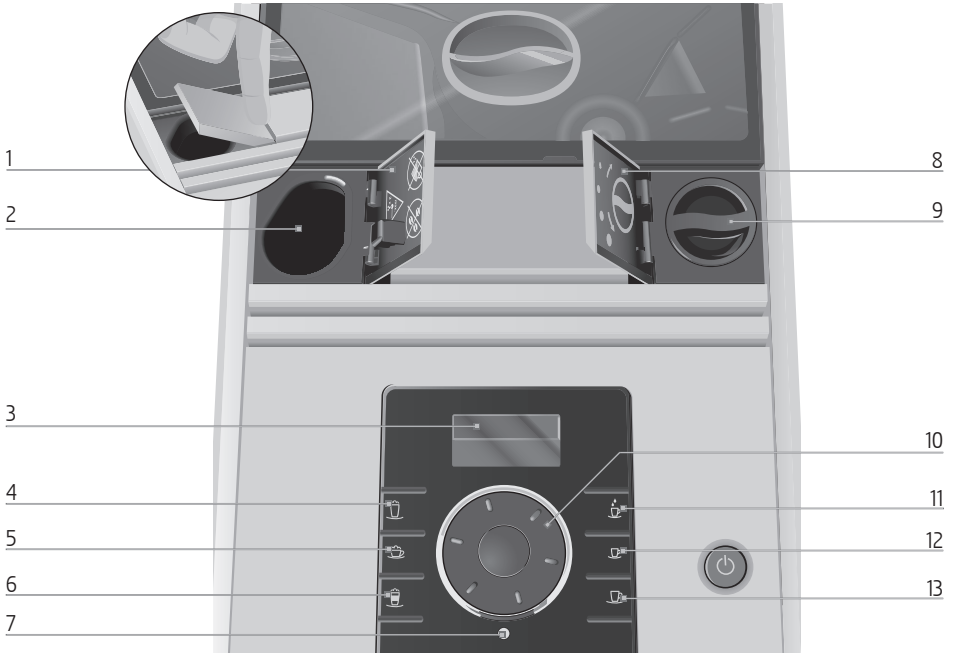

- 1 Ūdens tvertne
- 2 Elektrības kabelis (automāta aizmugure)
- 3 Piena caurulīte
- 4 Kafijas atkritumu tvertne
- 5 Notekaplāte

- 6 Kafijas pupiņu tvertne ar aromāta aizsargvāku
- 7 Ieslēgšanas/izslēgšanas slēdzis Q
- 8 Karstā ūdens padeves krāns
- 9 Dubultais kafijas padeves krāns ar regulējamu augstumu
- 10 Tases novietne



- | | |
|---|--|
| 1 Maltās kafijas padeves piltuves aizsargvāks | 8 Dzirnaviņu uzstādīšanas slēdža aizsargvāks |
| 2 Maltās kafijas padeves piltuve | 9 Dzirnaviņu uzstādīšanas slēdzis |
| 3 Displejs | 10 Pagriežamais slēdzis |
| 4  Piena putu pagatavošanas poga | 11  Karstā ūdens pagatavošanas poga |
| 5  Caappucino pagatavošanas poga | 12  Espresso pagatavošanas poga |
| 6  Latte macchiato pagatavošanas poga | 13  Kafijas pagatavošanas poga |
| 7 Daudzfunkcionālā slēdža statusa displejs | |

Aksesuāri

Tvertne piena padeves sistēmas tīrīšanai



Mērkarote maltai kafijai

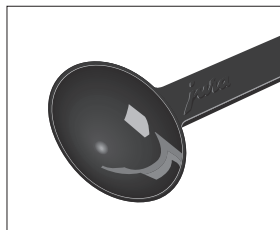

Maltās kafijas piltuve

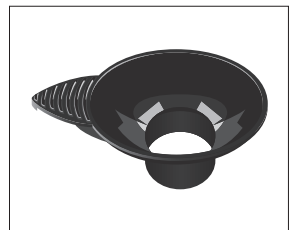

Svarīga informācija

Pareiza lietošana

Automāts ir speciāli izstrādāts lietošanai mājas apstākļos. Tas ir paredzēts tikai kafijas pagatavošanai, kā arī ūdens un piena karsēšanai. Automāta lietošana citiem mērķiem nav pieļaujama! JURA Elektroaparāte AG neuzņemas atbildību par bojājumiem, kas radušies automāta neatbilstošas lietošanas rezultātā.

Pirms uzsākt automāta lietošanu uzmanīgi un pilnībā izlasiet šo automāta lietošanas instrukciju un ievērojiet tajā sniegtos norādījumus. Bojājumiem un defektiem, kas ir radušies automāta neatbilstošas lietošanas gadījumā garantijas remonts netiek piemērots. Šo pamācību uzglabājiet JURA tuvumā. Nepieciešamības gadījumā nododiet to nākamajam JURA lietotājam.

Jūsu drošībai

Lūdzu, uzmanīgi izlasiet šo svarīgo drošības informāciju.

Ievērojot to, varēsiet izvairīties no bīstama elektriskās strāvas trieciena:

- Nekādā gadījumā nelietojiet bojātu automātu vai automātu ar bojātu elektrības kabeli.
- Automāta bojājumu gadījumā, piemēram, ja sajūtat deguma smaku, nekavējoties atvienojiet

automātu no elektrības tīkla un sazinieties ar JURA servisa centru.

- Modeļiem ar pastāvīgi pievienotu elektrības kabeli: Ja ir bojāts automāta elektrības kabelis, tā remontu veic JURA vai pilnvarots JURA servisa centrs.
- Modeļiem ar atvienojamu elektrības kabeli: Ja ir bojāts automāta elektrības kabelis, tas ir jānomaina pret speciālu elektrības kabeli, kas ir pieejams JURA vai pilnvarotā JURA servisa centrā.
- Pārliedzinieties, vai JURA un barošanas kabelis neatrodas karstu virsmu tuvumā.
- Uzmanīgi pārbaudiet, lai elektrības kabelis nebūtu saspiests un neķertos aiz asiem stūriem un priekšmetiem, kas varētu izraisīt tā bojājumus.
- Nekādā gadījumā neatveriet automātu un nemēģiniet to remontēt pašrocīgi. Nepārveidojiet automātu veidos, kas nav minēti JURA lietošanas instrukcijā! Automātā atrodas strāvas avoti – ja tie tiks atvērti, radīsies bīstamība gūt smagas traumas. Automāta remontu atļauts veikt tikai autorizētos JURA servisa centros, izmantojot oriģinālās rezerves daļas un piederumus.

- Lai pilnībā un droši automātu atvienotu no strāvas, vispirms automātu izslēdziet, piespiežot ieslēgšanas / izslēgšanas slēdzi. Tikai pēc tam elektrības kabeļa spraudni drīkst atvienot no strāvas rozetes.

Pastāv bīstamība gūt applaucējumus vai apdegumus, nonākot saskarē ar krāniem.

- Novietojiet automātu bērniem nepieejamā vietā.
- Nepieskarieties karstajām daļām. Izmantojiet nodrošinātos rokturus.

Bojāts automāts nav drošs lietošanai, jo var izraisīt traumas vai ugunsgrēku. Lai izvairītos no traumām un automāta bojājumiem, lūdzu, ievērojiet šādus norādījumus:

- Neatstājiet elektrības kabeļus uz zemes – aiz tā var aizķerties un paklupt, un tas var tikt bojāts.
- Aizsargājiet savu JURA no apkārtējās vides ietekmes – lietus, sala un tiešiem saules stariem.
- Nenovietojiet JURA automātu, elektrības kabeļus vai aparātu savienojumus ūdenī.
- Nemazgājiet JURA vai tā rezerves daļas trauku mazgājamā mašīnā.
- Pirms veicat jebkādu automāta tīrīšanu, izslēdziet JURA ar strāvas padeves ieslēgšanas / izslēgšanas slēdzi. Veiciet automāta tīrīšanu tikai ar sausu auduma drānu.

Sargājiet to no ilgstošas saskares ar ūdeni.

- Pieslēdziet automātu strāvas padevei tikai saskaņā ar tehniskajiem datiem. Vērtību tabula atrodas JURA automāta apakšpusē. Automāta tehniskie parametri ir norādīti lietošanas instrukcijas 9. nodaļā „Tehniskie dati”.
- Pievienojiet JURA tieši mājsaimniecības strāvas rozetei. Vairāku pieslēguma ligzdu vai pagarinājuma vadu izmantošana var izraisīt pārkaršanu.
- Lietojiet tikai oriģinālos JURA kopšanas līdzekļus. JURA nerekomendētie kopšanas līdzekļi var sabojāt JURA.
- Nelietojiet sārmainus tīrīšanas līdzekļus, lietojiet mīkstu auduma drānu un maigu tīrīšanas līdzekli.
- Neizmantojiet karamelizētās kafijas pupiņas un kafijas pupiņas ar piedevām.
- Ūdens tvertnei vienmēr piepildiet ar aukstu un svaigu ūdeni.
- Dodoties projām uz ilgāku laiku, izslēdziet automātu un atvienojiet to no elektrības tīkla.
- Bērni nedrīkst automātu tīrīt vai apkopt, ja vien to nepārrauga atbildīga persona.

- Neļaujiet automāta tuvumā bez nepārtrauktas uzraudzības atrasties bērniem jaunākiem par 8 gadiem.
- Bērni vecumā no 8 gadiem drīkst lietot automātu bez uzraudzības tikai tad, ja viņi ir instruēti par tās drošu lietošanu. Bērniem ir jābūt spējīgiem atpazīt un izprast ar lietošanu saistītās potenciālās briesmas.

Cilvēki, tai skaitā bērni, kam

- ir fiziski, maņu vai garīgi traucējumi, kas liedz lietot automātu drošā veidā, vai
- nav pietiekamas pieredzes vai trūkst zināšanas par drošu automāta lietošanu,
- automāta lietošanas laikā ir jāuzrauga rīcībspējīgai personai vai arī šīs personas pirms automāta lietošanas ir jāinstruē par tā pareizu lietošanu.

Droša CLARIS Blue filtru lietošana:

- Uzglabājiet CLARIS Blue filtrus bērniem nepieejamā vietā.
- Uzglabājiet tos sausus un neatvērtā iepakojumā.
- Sargājiet tos no karsuma ietekmes un tiešiem saules stariem.
- Neizmantojiet bojātus CLARIS Blue filtrus.
- Neatveriet CLARIS Blue filtrus.

1 Sagatavošana darbam un pirmā lietošanas reize

JURA informācija internetā

Apciemojiet mūs internetā! JURA tīmekļa vietnē (www.jura.com) atradīsiet arī interesantu un aktuālu informāciju par JURA un visiem kafijas aspektiem.

3-krāsu teksta displejs

Jūsu JURA kafijas automāts ir aprīkots ar 3-krāsu teksta displeju. Displeja teksta krāsām ir šāda nozīme:

- Zaļa: JURA ir gatavs darbam.
- Sarkana: JURA aicina veikt kādu darbību.
- Dzeltēna: ieslēgts programmēšanas režīms.

Automāta uzstādīšana

Uzstādot un pieslēdzot JURA, lūdzu, ievērojiet šos norādījumus:

- Novietojiet JURA uz horizontālas, ūdens izturīgas virsmas.
- Uzstādīšanai izvēlieties vietu, kas ir pasargāta no pārkaršanas. Pārbaudiet, lai ventilācijas atveres nav aizsegta.

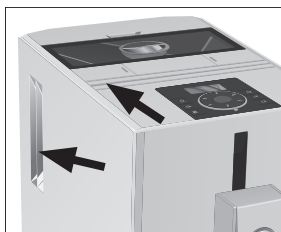

Kafijas pupiņu tvertnes piepildīšana

BRĪDINĀJUMS

Ar piedevām (piem., cukuru) bagātinātas kafijas pupiņas, gan maltā, gan veselā veidā, bojās dzirnaviņas.

- ▶ Piepildiet kafijas pupiņu tvertni tikai ar piedevām neapstrādātām kafijas pupiņām.
- ▶ Noņemiet kafijas pupiņu tvertnes aromāta aizsargvāku.
- ▶ Iztīriet kafijas pupiņu tvertni no netīrumiem un svešķermeņiem.
- ▶ Piepildiet tvertni ar kafijas pupiņām.
- ▶ Aizveriet kafijas pupiņu tvertnes vāku.

Pirmā lietošanas reize

Uzsākot automāta lietošanu pirmo reizi, varat izvēlēties, vai lietosiet JURA ar CLARIS Blue filtru vai **bez tā**. Ja izmantojamā ūdens cietība ir 10° dH vai vairāk, mēs iesakām izmantot filtru. Ja jūs nezināt ūdens cietības pakāpi, noskaidrojiet to pirms automāta uzstādīšanas (skatīt 1. nodaļu „Automāta uzstādīšana un pirmā lietošanas reize – Ūdens cietības pakāpes noteikšana”).

⚠ UZMANĪBU

Lietojot automātu ar bojātu elektrības padeves kabeli, iespējams saņemt strāvas triecienu.

- ▶ Nekad nelietojiet automātu, ja tā elektrības padeves kabelis ir bojāts.

Priekšnosacījums: Kafijas pupiņu tvertne ir piepildīta.

- ▶ Iespraudiet kontaktdakšu elektrības rozetē.
- ▶ Ieslēdziet automātu ar ieslēgšanas / izslēgšanas pogu 

SPRACHE DEUTSCH

- ▶ Pagrieziet pagriežamo slēdzi, līdz displejā parādīsies vēlamā valoda, piemēram:
LATVIESU VALODA.



- ▶ Piespiediet pagriežamo slēdzi, lai apstiprinātu valodas uzstādījumu.

OK, valoda ir uzstādīta.

FILTRS 4 / JAV

- ▶ Tagad izdomājiet, vai vēlaties izmantot JURA ar CLARIS Blue filtru vai **bez tā**.

Pirmā lietošanas reize ar filtra uzstādīšanu un aktivizēšanu

- ▶ Piespiediet pagriežamo slēdzi.
OK
IELIKT FILTRU
- ▶ Izņemiet ūdens tvertni.
- ▶ Atveriet filtra turētāju.
- ▶ Ielieciet filtru ūdens tvertnē un viegli uzspiediet.

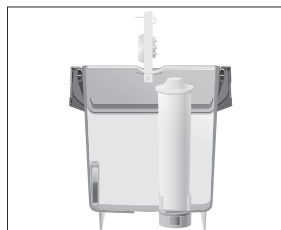

- ▶ Aizveriet filtra turētāju. Tas nofiksēsies vietā ar kļu sukaņu.

- ▶ Filtra lietošanas laiks ir divi mēneši. Uzstādiat un kontrolējiet derīguma termiņu pārbaudot informāciju, kas atrodama uz filtra turētāja datuma regulatora.

1 Sagatavošana darbam un pirmā lietošanas reize

- ▶ Piepildiet ūdens tvertni ar svaigu, aukstu ūdeni un ievietojiet to atpakaļ automātā.

IEVIETOJIET FILTRU

- ▶ Novietojiet pietiekami lielu trauku (ietilpība vismaz 500 ml) zem karstā ūdens un dubultā padeves krāna.



- ▶ Piespiediet pagriežamo slēdzi.

FILTRA SKALOŠANA, no karstā ūdens padeves krāna iztecēs ūdens.

- i** Jūs varat pārtraukt filtra skalošanas ciklu jebkurā brīdī. Lai to izdarītu, piespiediet jebkuru pogu. Lai filtra skalošanu turpinātu, piespiediet pagriežamo slēdzi.

- i** Ūdens var nedaudz iekrāsoties, bet tas nav bīstams veselībai un neietekmē garšas kvalitāti.

Filtra skalošana automātiski beigsies.

SISTĒMAS UZPILDE, no dubultā padeves krāna iztecēs ūdens.

SILST
GATAVS

Pirmā lietošanas reize bez filtra uzstādīšanas un aktivizēšanas

- ▶ Pagrieziet pagriežamo slēdzi, līdz displejā parādās paziņojums **FILTRS — / NE —**.
 - ▶ Piespiediet pagriežamo slēdzi.
- OK
1E ° 4H
- ▶ Pagrieziet pagriežamo slēdzi, lai nomainītu ūdens cietības uzstādījumu, piem. uz **2E ° 4H**.
 - ▶ Piespiediet pagriežamo slēdzi.

OK
PIEFILDIT ŪDENI

- ▶ Izņemiet ūdens tvertni.



- ▶ Piepildiet ūdens tvertni ar svaigu, aukstu ūdeni un ievietojiet to atpakaļ automātā.

PIESPĪEST PAGRIEŽAMO SLĒDZI

- ▶ Novietojiet trauku zem dubultā padeves krāna un karstā ūdens krāna.



- ▶ Piespiediet pagriežamo slēdzi.

SISTĒMAS UZPILDE, sistēma piepildās ar ūdeni.

SILST
GATAVS

Ūdens cietības pakāpes noteikšana

Ūdens cietības pakāpi varat noteikt, izmantojot Aquadur® testa plāksnīti, kas ir iekļauta automāta standarta komplektācijā.

- ▶ Aptuveni vienu sekundi paturiet testa plāksnīti zem tekoša ūdens, kuru lietošiet kafijas pagatavošanai.
- ▶ Nosusiniet plāksnīti no liekā ūdens.
- ▶ Aptuveni 1 minūti pagaidiet.
- ▶ Ūdens cietības pakāpi varēsiet noteikt pēc Aquadur® testa plāksnītes krāsas izmaiņām

izlasot paskaidrojumu uz testa iepakojuma.

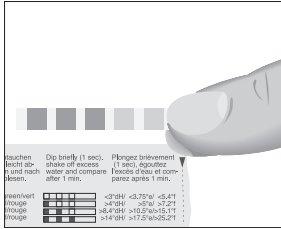

Tagad varat uzstādīt ūdens cietības pakāpi.

Piena padeves pievienošana

JURA pagatavo smalkas, krēmveida, vieglas piena putas ar perfektu konsistenci. Vis svarīgākā piena putošanas prasība ir piena temperatūra – 4 līdz 8 °C. Tāpēc mēs iesakām lietot vēsāku pienu vai arī pienu no vakuma tvertnes.

- Noņemiet dubultā padeves krāna aizsargvāku.

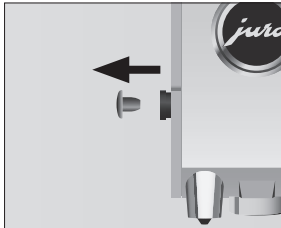

- Pievienojiet piena padeves caurulīti dubultajam padeves krānam.

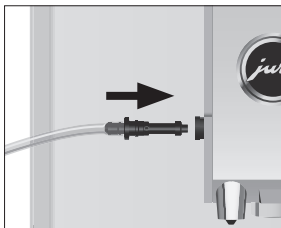

- Pievienojiet piena padeves caurulītes otru galu piena tvertnei vai iegremdējiet to piena pakā.

- **i** Nodrošiniet, ka piena uzpildes augstums **nav augstāks** par piena padeves caurulītes savienojuma vietu ar dubulto padeves krānu.

2 Pagatavošana

- **i** Jūs varat apstādīnāt automāta darbību jebkurā kafijas, kafijas ar pienu vai karsta ūdens pagatavošanas procesa brīdī. Lai to izdarītu, piespiediet jebkuru pogu.
- **i** Dzirnaviņu darbības laikā vai arī pirms tam ir iespējams uzstādīt šādus espresso ☺, kafijas ☺, cappuccino ☺ un latte macchiato ☺ dzērienu **kafijas stiprumu**, pagriežot pagriežamo slēdzi.
- **i** Visu kafijas dzērienu iepriekš uzstādīto ūdens daudzumu (piem., piena putu vai ūdens daudzumu) ir iespējams nomainīt, dzēriena pagatavošanas laikā pagriežot pagriežamo slēdzi.
- **i** Jūs varat sekot līdzi pašreizējam pagatavošanas statusam progresa skalā.

Vislabāk kafija garšo, kad tā ir karsta. Auksta porcelāna tasīte dzērienu atdzesē un ietekmē tā garšu. Tādēļ, mēs iesakām izmantotajās tasītes iepriekš uzsildīt. Kafijas pilnīgs aromāts var atklāties tikai iepriekš sasilītās tasītes. Jūs varat iegādāties JURA kafijas tasīšu sildītāju pie JURA preču izplatītāja.

Jūs varat veikt pastāvīgos uzstādījumus visiem dzērieniem programmēšanas režīmā (skatīt 4. nodaļu „Pastāvīgie uzstādījumi programmēšanas režīmā – Dzērieni”).

Espresso un kafija

Espresso ☺ un kafija ☺ tiek pagatavoti pēc šāda principa.

Piemērs: Šādi pagatavo vienu kafiju.

Priekšnosacījums: Displejā ir redzams paziņojums **GATAVS**.

- Novietojiet tasīti zem dubultā kafijas padeves krāna.
- Piespiediet kafijas pogu, lai uzsāktu pagatavošanas procesu. **KAFĪJA**, iepriekš uzstādītais ūdens daudzums ietecēs tasē. Pagatavošanas process automātiski beigsies. **GATAVS**

Divas tases espresso un kafijas

Divas espresso un kafijas tases tiek pagatavotas pēc šāda paša principa.

Piemērs: Divu espresso tašu pagatavošana.

Priekšnosacījums: Displejā ir redzams paziņojums

GATAVE.

- ▶ Novietojiet divas espresso tasītes zem dubultā kafijas padeves krāna.



- ▶ **Piespiediet Espresso pogu divreiz** (divu sekunžu laikā), lai uzsāktu kafijas pagatavošanas procesu. Parādās un iepriekš uzstādītais ūdens daudzums ietecēs tasē.

- i** Ņemiet vērā, ka, pagatavojot divas kafijas tasītes, otrā tiek pagatavota tieši pēc pirmās.

Pagatavošanas process beidzas automātiski.

GATAVE

Latte macchiato un cappuccino

Piespiežot tikai vienu pogu, JURA pagatavos latte macchiato vai cappuccino. Jums pat nemaz nebūs jāmaina krūzes vai glāzes atrašanās vieta.

Latte macchiato  un cappuccino  tiek pagatavoti pēc šāda principa.

Piemērs: Šādi pagatavo vienu latte macchiato.

Priekšnosacījums: displejā ir redzams paziņojums

GATAVE. Piena padeve ir pievienota dubultajam kafijas padeves krānam.

- ▶ Novietojiet glāzi zem dubultā padeves krāna.



- ▶ Nospiediet Latte Macchiato pagatavošanas pogu.

LATTE MAC , , sākas piena putu pagatavošanas process. Pagatavošanas process automātiski beigsies, kad tiks sasniegts iepriekš uzstādītais piena daudzums.

PAUZE

- i** Lai piens atdalītos no piena putām un izveidotu tipiskos latte macchiato slāņus, pagatavošanas procesa laikā tiek ievērots neliels intervāls. Jūs varat izvēlēties šī intervāla garumu programmēšanas režīmā (skatīt 4. nodaļu „Programmēšanas režīma pastāvīgie uzstādījumi – Dzērieni”).

LATTE MAC , , sākas kafijas pagatavošanas process. Iepriekš uzstādītais ūdens daudzums ietecēs tasē. Pagatavošanas process automātiski beigsies.

GATAVE / M-SKALOŠANA

Piena putas

Priekšnosacījums: Displejā ir redzams paziņojums

GATAVE. Piena padeve ir pievienota dubultajam padeves krānam.

- ▶ Novietojiet tasi zem dubultā padeves krāna.



- ▶ Piespiediet piena putu pagatavošanas pogu.

PIENS, notiek piena putu pagatavošanas process. Pagatavošanas process automātiski beigsies, kad tiks sasniegts iepriekš uzstādītais piena daudzums.

GATAVE / M-SKALOŠANA

Maltā kafija

Pateicoties maltās kafijas padeves piltuvei, jums ir iespēja paralēli izmantot arī otru kafijas veidu, piemēram, dekafinēto kafiju.

- i** Nekad neberiet tvirtnē vairāk par vienu mērkaroti maltās kafijas.
- i** Neizmantojiet pārāk smalka maluma kafiju. Tāda kafija nobloķēs automātu, un kafija no padeves krāna tecēs ārā pilieniem.
- i** Ja iebērsiet pārāk maz maltās kafijas, JURA darbība automātiski apstāsies, un displejā parādīsies paziņojums, NEPIETIEK MALTĀS KAFIJAS (nav pietiekami maltās kafijas).
- i** Pagatavojiet vēlamo kafijas dzērienu ne ātrāk kā aptuveni 1 minūti pēc maltās kafijas iepildīšanas. Ja mēģināsiet dzērienu pagatavot ātrāk, JURA darbība apstāsies un tikai tad tā būs gatava tālāka lietošanai.

Lietojot malto kafiju, kafijas, espresso , cappuccino un latte macchiato tiek pagatavoti saskaņā ar šo piemēru.

Piemērs: Šādi pagatavo tasi kafijas, izmantojot maltu kafiju.

Priekšnosacījums: Displejā redzams paziņojums

GATAVE.

- ▶ Novietojiet tasi zem dubultā kafijas padeves krāna.
- ▶ Atveriet maltās kafijas padeves tvertnes vāku.
IEBERIET MALTĀ KAFIJU (ieberiet malto kafiju)
- ▶ Ielieciet maltās kafijas piltuvi tvertnē.

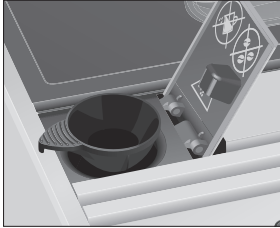

- ▶ Ieberiet piltuvē vienu pilnu mērkaroti maltās kafijas.
- ▶ Aizveriet maltās kafijas padeves tvertni.
IZVELIET PRODUKTU

- ▶ Piespiediet kafijas pagatavošanas pogu, lai sāktu dzēriena pagatavošanu.

KAFIJA, iepriekš uzstādītais ūdens daudzums ieteicēs tasē.

Pagatavošanas process automātiski beigsies.

GATAVS

Pastāvīga ūdens daudzuma iestatīšana atbilstoši tases izmēram

Uzstādīt pastāvīgu ūdens daudzumu atbilstoši tases izmēram visiem kafijas veidiem un karstajam ūdenim ir vienlīdz vienkārši. Uzstādiet ūdens daudzumu, kā norādīts šajā piemērā, tikai vienreiz. Katru nākamo reizi, kad pagatavosiet dzērienu, tiks izmantots iepriekš uzstādītais ūdens daudzums.

Piemērs: Noregulēt ūdens daudzumu uz vienu kafijas krūzi.

Priekšnosacījums: Displejā redzams paziņojums GATAVS. Dubultajam padeves krānam ir pieslēgta piena padeve.

- ▶ Novietojiet tasi zem dubultā kafijas padeves krāna.
- ▶ Piespiediet un **turiet** Cappuccino pagatavošanas pogu, līdz displejā parādīsies paziņojums PIENA PIETIEK?.
- ▶ **Atļaidiet** Cappuccino pogu. Tiks pagatavotas piena putas.
- ▶ Piespiediet jebkuru pogu, tiklīdz tasē ir pietiekams daudzums piena putu.

GATAVS

KAFIJA PIETIEK?, kafija sāk tecēt tasē.

- ▶ Piespiediet jebkuru pogu, tiklīdz tasē ir pietiekams daudzums kafijas.
 - ▶ OK, CAPPUCCINO, uzstādiet daudzumi tiek saglabāti pastāvīgai cappuccino vienas tases pagatavošanai.
- GATAVS

- ▶ Atkārtotjot iepriekš minētās darbības, šos uzstādījumus ir iespējams izmainīt jebkurā laikā.

Dzirnaviņu uzstādīšana

Dzirnaviņu uzstādījumus ir iespējams pastāvīgi mainīt, pielāgojot tos atbilstoši jūsu kafijas graudzējuma pakāpei.

BRĪDINĀJUMS

Ja uzstādīsiet maluma pakāpi laikā, kad dzirnaviņas nedarbojas, pastāv iespēja sabojāt maluma pakāpes uzstādīšanas slēdzi.

- ▶ Uzstādiet maluma pakāpi tikai dzirnaviņu darbības laikā.

Maluma pakāpe ir uzstādīta pareizi, ja kafija no padeves krāna tek vienmērīgi, veidojot biezu, viendabīgu putiņu slāni.

Piemērs: Lai izmainītu maluma pakāpi espresso pagatavošanas laikā, rīkojieties šādi.

- ▶ Novietojiet tasi zem dubultā kafijas padeves krāna.
- ▶ Atveriet aizsargdurtiņas dzirnaviņu uzstādīšanas slēdzim.

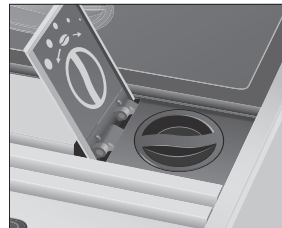

- ▶ Piespiediet espresso pagatavošanas pogu, lai uzsāktu pagatavošanas procesu.
- ▶ **Kamēr** dzirnaviņas darbojas, pagrieziet maluma pakāpes slēdzi vēlāmajā pozīcijā.

3 Ikdienas darbības

Uzstādītā ūdens daudzums ietecēs tasē.
Pagatavošanas process automātiski beigsies.

GATAVS

Karstais ūdens

⚠ BRĪDINĀJUMS

Pastāv bīstamība gūt applaucējumus vai apdegumus, nonākot saskarē ar karsto ūdeni.

- ▶ Neļaujiet karstajam ūdenim nonākt uz ādas.

Priekšnosacījums: Displejā tiek parādīts paziņojums

GATAVS.

- ▶ Novietojiet tasi zem karstā ūdens padeves krāna.

☞ Piespiediet karstā ūdens padeves pogu.
ŪDENS, iepriekš uzstādītais ūdens daudzums ietecēs tasē.

Pagatavošanas process automātiski beigsies.

GATAVS

3 Ikdienas darbības

Ūdens tvertnes papildīšana

Lai pagatavotā kafija vienmēr būtu izcila, automāta ikdienas apkope un higiēna, pagatavojot pienu, kafiju un ūdeni, ir ārkārtīgi svarīgas. Tādēļ mēs iesakām **katru dienu** mainīt ūdeni tvertnē.

BRĪDINĀJUMS

Piens, minerālūdens un citi šķidrumi var bojāt ūdens tvertni un automātu.

- ▶ Piepildiet ūdens tvertni tikai ar svaigu, aukstu ūdeni.

- ▶ Izņemiet tvertni no automāta un izskalojiet to ar aukstu ūdeni.



- ▶ Piepildiet tvertni ar svaigu, aukstu ūdeni un ievietojiet to atpakaļ automātā.

Automāta ieslēgšana

- ▶ Novietojiet trauku zem dubultā padeves krāna.
- ▶ Piespiediet ieslēgšanas / izslēgšanas pogu, lai ieslēgtu automātu.

SKALOŠANA, automāts veiks skalošanu.

Darbība automātiski beigsies.

GATAVS

Ikdienas apkope

Lai JURA stabili un ilgi kalpotu, garantējot pagatavotās kafijas optimālu kvalitāti, automātam ir jāveic ikdienas apkope.

- ▶ Izņemiet no automāta notekaplati.
- ▶ Iztukšojiet notekaplati un kafijas atkritumu tvertni. Izskalojiet tās ar siltu ūdeni.

i Vienmēr iztukšojiet kafijas atkritumu tvertni, kad automāts ir **ieslēgts**. Tas ir vienīgais veids, kā atiestatīt kafijas atkritumu skaitītāju.

- ▶ Ielieciet kafijas atkritumu tvertni un notekaplati atpakaļ automātā.
- ▶ Izskalojiet ūdens tvertni ar tīru ūdeni.
- ▶ Atvienojiet un izskalojiet dubulto pagatavošanas krānu (skatīt 5. nodaļu „Apkope – dubultā pagatavošanas krāna demontēšana un skalošana”).
- ▶ Noslaukiet automāta virsmu ar mīkstu, tīru, mitru drānu (piem., mikrošķiedras drānu).

Regulāra apkope

Regulāri vai **pēc nepieciešamības** veiciet šādas apkopes darbības:

- Higiēnas apsvērumu dēļ mēs iesakām regulāri mainīt piena padeves caurulīti (aptuveni reizi 3 mēnešos). Jaunas caurulītes ir iespējams iegādāties pie specializētiem JURA preču izplatītājiem.

- Iztīriet ūdens tvertni no iekšpuses, piem., ar birsti. Vairāk informācijas par ūdens tvertni ir atrodamas šajā lietošanas instrukcijā (skatīt 5. nodaļu „Apkope – Ūdens tvertnes kalīķakmens noņemšana”).
- Piena un kafijas paliekas var būt pielīpušas tases novietnes augšpusei un apakšpusei. Ja tas tā ir noticis, notīriet tases novietni.

Automāta izslēgšana

Ja būsiet gatavojis kādu no kafijas dzērieniem, izslēdzot JURA, sistēma tiks automātiski izskalota. Ja būsiet gatavojis pienu, būs jāiztīra arī piena padeves sistēma.

Priekšnosacījums: Displejā ir redzams paziņojums GATAVS.

- ▶ Novietojiet trauku zem dubultā padeves krāna.
- ▶ Piespiediet ieslēgšanas / izslēgšanas slēdzi, lai izslēgtu automātu.

i Ja būsiet gatavojis pienu, būs jāiztīra arī piena padeves sistēma (IETIRISANA / UZSAKTS?). Pēc 10 sekundēm izslēgšanās process automātiski turpināsies.

SKALOSANA, automāts veiks skalošanu. Darbība apstāsies automātiski. JURA tiks izslēgts.

4 Programmēšanas režīma pastāvīgie uzstādījumi

Dzērieni

Jūs varat veikt šādus pastāvīgos uzstādījumus:

- **Espresso**
 - Ūdens daudzums: 15 ML – 80 ML
 - Kafijas stiprums: 10 līmeņi
 - Temperatūra: NORMĀLA, AUGSTA
- **Kafija**
 - Ūdens daudzums: 25 ML – 240 ML
 - Kafijas stiprums: 10 līmeņi
 - Temperatūra: NORMĀLA, AUGSTA

- **Latte macchiato un cappuccino**
 - Piena putu daudzums: 3 S – 120 S
 - Intervāls: 0 S – 60 S
 - Kafijas stiprums: 10 līmeņi
 - Ūdens daudzums: 25 ML – 240 ML
 - Temperatūra: NORMĀLA, AUGSTA
- **Piena putas**
 - Piena putu daudzums: 3 S – 120 S
- **Karstais ūdens**
 - Ūdens daudzums: 25 ML – 450 ML

Programmēšanas režīma pastāvīgie uzstādījumi vienmēr tiek veikti pēc vienota principa.

Piemērs: Pastāvīgi mainīt espresso stiprumu (AROMATS).

Priekšnosacījums: Displejā tiek parādīts paziņojums GATAVS.

- ▶ Piespiediet **un turiet** pagriežamo slēdzi, līdz displejā parādās paziņojums SKALOT.
- ▶ Pagrieziet pagriežamo slēdzi, līdz displejā parādās paziņojums DZERIENS.
- ▶ Piespiediet pagriežamo slēdzi, lai ieietu uzstādījumu sadaļā. IZVELES POGA

i Tagad izvēlieties un piespiediet tā dzēriena pogu, kuram jūs vēlaties veikt uzstādījumus. Šis darbības laikā dzēriens netiks pagatavots.

- ▶ Piespiediet espresso pagatavošanas pogu. ESPRESSO ŪDENS
- ▶ Pagrieziet pagriežamo slēdzi, līdz displejā parādās paziņojums AROMATS.
- ▶ Piespiediet pagriežamo slēdzi, lai ieietu programmēšanas uzstādījumu sadaļā. ■■■■■■■■■■ (Piemērs)
- ▶ Pagrieziet pagriežamo slēdzi, lai mainītu uzstādījumu.
- ▶ Piespiediet pagriežamo slēdzi, lai apstiprinātu uzstādījumu. OK, kafijas stiprums ir uzstādīts. AROMATS
- ▶ Pagrieziet pagriežamo slēdzi, līdz displejā parādās paziņojums IZIET.

4 Programmēšanas režīma pastāvīgie uzstādījumi

- ▶ Piespiediet pagriežamo slēdzi, lai izietu no uzstādījumu sadaļas.
PRODUKTI
- ▶ Pagrieziet pagriežamo slēdzi, līdz displejā parādās IZIET.
- ▶ Piespiediet pagriežamo slēdzi, lai izietu no programmēšanas režīma.
GATAVS

Ūdens cietības pakāpes uzstādīšana

i Ja jūs būsiat uzstādījis un aktivizējis CLARIS Blue filtru, tad ūdens cietības pakāpi uzstādīt nebūs iespējams.

Jo cietāks ir ūdens, jo biežāk JURA automātam ir jāveic kalķakmens noņemšana. Tādēļ sākotnēji ir svarīgi pareizi noteikt un uzstādīt ūdens cietības pakāpi.

Ūdens cietības pakāpi var uzstādīt robežās no 1° dH līdz 30° dH.

Priekšnosacījums: Displejā ir redzams paziņojums
GATAVS.

- ▶ Piespiediet pagriežamo slēdzi **un turiet** to piespiestu, līdz displejā parādās paziņojums
SKALOT.
- ▶ Pagrieziet pagriežamo slēdzi, līdz displejā parādās CIETIBA.
- ▶ Piespiediet pagriežamo slēdzi, lai ieietu uzstādījumu sadaļā.
15 ° dH (Piemērs)
- ▶ Pagrieziet pagriežamo slēdzi, lai mainītu uzstādījumu.
- ▶ Piespiediet pagriežamo slēdzi, lai apstiprinātu uzstādījumu.
OK, ūdens cietības pakāpe ir uzstādīta.
CIETIBA
- ▶ Pagrieziet pagriežamo slēdzi, līdz displejā parādās IZIET.
- ▶ Piespiediet daudzfunkcionālo slēdzi, lai izietu no programmēšanas režīma.
GATAVS

Automātiskās izslēgšanās režīms

Uzstādot JURA automātisko izslēgšanās laiku, jūs varat ietaupīt enerģijas patēriņu. Aktivizējot šo funkciju, JURA automātiski izslēgsies pēc iepriekš uzstādītā laika pēc pēdējās automāta darbības veikšanas.

Automātisko izslēgšanās laiku var uzstādīt intervālā no 15 minūtēm – 9 stundām.

Priekšnosacījums: Displejā ir redzams paziņojums
GATAVS.

- ▶ Piespiediet pagriežamo slēdzi **un turiet** to piespiestu, līdz displejā parādās paziņojums
SKALOT.
- ▶ Pagrieziet pagriežamo slēdzi, līdz displejā parādās IZSLEGTIES PĒC.
- ▶ Piespiediet pagriežamo slēdzi, lai ieietu uzstādījumu sadaļā.
2 HRS (Piemērs)
- ▶ Pagrieziet daudzfunkcionālo slēdzi, lai mainītu uzstādījumu.
- ▶ Piespiediet pagriežamo slēdzi, lai apstiprinātu uzstādījumu.
OK, automātiskās izslēgšanās laiks ir uzstādīts.
IZSL* PĒC (izslēgties pēc)
- ▶ Pagrieziet daudzfunkcionālo slēdzi, līdz displejā parādās IZIET.
- ▶ Piespiediet daudzfunkcionālo slēdzi, lai izietu no programmēšanas režīma.
GATAVS

Ūdens daudzuma mērvienības

Jūs varat uzstādīt ūdens mērvienību rādījumam 'ml' (mililitros) vai 'oz' (uncēs).

Priekšnosacījums: Displejā ir redzams paziņojums
GATAVS.

- ▶ Piespiediet pagriežamo slēdzi **un turiet** to piespiestu, līdz displejā parādās paziņojums
SKALOT.
- ▶ Pagrieziet pagriežamo slēdzi, līdz displejā parādās ATTELOJUMS.
- ▶ Piespiediet pagriežamo slēdzi, lai ieietu uzstādījumu sadaļā.
ML (Piemērs)
- ▶ Pagrieziet pagriežamo slēdzi, lai mainītu uzstādījumu.

- ▶ Piespiediet pagriežamo slēdzi, lai apstiprinātu uzstādījumu.
OK, ūdens mērvienību attēlojums ir uzstādīts.
ATTEĻOJUMS
- ▶ Pagrieziet daudzfunkcionālo slēdzi, līdz displejā parādās IZIET.
- ▶ Piespiediet daudzfunkcionālo slēdzi, lai izietu no programmēšanas režīma.
GATAVS

Valoda

Šajā programmēšanas sadaļā varat uzstādīt valodu, kādā ar jums sazināsies JURA.

Piemērs: Mainīt valodu no ENGLISH (angļu) uz LATVIESU.

Priekšnosacījums: Displejā pirms valodas nomainīšanas angļu valodā jābūt redzamam paziņojumam GATAVS.

- ▶ Piespiediet pagriežamo slēdzi **un turiet** to piespiestu, līdz displejā parādās paziņojums SKALOT.
- ▶ Pagrieziet pagriežamo slēdzi, līdz displejā parādās VALODA.
- ▶ Piespiediet pagriežamo slēdzi, lai ieietu uzstādījumu sadaļā.
ENGLISH
- ▶ Pagrieziet pagriežamo slēdzi, līdz displejā parādās LATVIESU.
- ▶ Piespiediet pagriežamo slēdzi, lai apstiprinātu uzstādījumu.
OK, valoda ir uzstādīta.
VALODA
- ▶ Pagrieziet pagriežamo slēdzi, līdz displejā parādās IZIET.
- ▶ Piespiediet pagriežamo slēdzi, lai izietu no programmēšanas režīma.
GATAVS

5 Apkope

JURA ir integrētas šādas apkopes programmas:

- Automāta skalošana (SKALOT)

- Piena padeves sistēmas skalošana dubultajā padeves krānā (M-SKALOŠANA)
- Piena padeves sistēmas tīrīšana dubultajā padeves krānā (M-TIRĪŠANA)
- Filtra nomainīšana (FILTERE) (tikai tad, ja filtrs ir aktīvs)
- Automāta tīrīšana (TIRĪT)
- Kaļķakmens noņemšana (ATKALKOT)

i Tīriet vai atkalņojiet automātu, skalojiet piena padeves sistēmu vai nomainiet filtru, kad tas ir nepieciešams.

i Higjēnas apsvērumu dēļ, mēs iesakām piena padeves sistēmu tīrīt **katru dienu**, kad esat gatavojis pienu.

i Jūs varat uzsākt apkopes programmas jebkurā laikā programmēšanas režīmā (programmēšanas uzstādījumu sadaļā SKALOŠANA).

Automāta skalošana

Priekšnosacījums: Displejā ir redzams paziņojums GATAVS.

- ▶ Novietojiet trauku zem dubultā padeves krāna.



- ▶ Piespiediet pagriežamo slēdzi **un turiet** to piespiestu, līdz displejā parādās paziņojums SKALOT.
- ▶ Piespiediet pagriežamo slēdzi, lai ieietu programmēšanas sadaļā.
M-TIRĪŠANA (cappuccino tīrīšana)
- ▶ Pagrieziet pagriežamo slēdzi, līdz displejā parādās SKALOT.
- ▶ Piespiediet pagriežamo slēdzi, lai uzsāktu skalošanu.
SKALOŠANA, automāts veiks skalošanu.
Darbība automātiski beigsies.
GATAVS

Piena padeves sistēmas skalošana

Katru reizi, pēc piena dzērienu pagatavošanas JURA rādīs iecīnājumu veikt cappuccino putotāja skalošanu.

Priekšnosacījums: Displejā ir redzams paziņojums **GATAVS / M-SKALOŠANA**.

- ▶ Novietojiet trauku zem dubultā padeves krāna.



- ▶ Piespiediet pagriežamo slēdzi, lai uzsāktu piena padeves sistēmas skalošanu. **SKALOŠANA**, piena padeves sistēma tiek skalota. Skalošana apstāsies automātiski. Displejā parādīsies paziņojums **GATAVS**.

Piena padeves sistēmas tīrīšana

Lai nodrošinātu dubultā padeves krāna nevainojamu darbību, veiciet tā tīrīšanu **ik dienu** pēc piena pagatavošanas.

BRĪDINĀJUMS

Ja lietosiet nepiemērotu tīrīšanas līdzekli, automāts var tikt bojāts un / vai līdzekļa atlikumi var nokļūt pienā.

- ▶ Izmantojiet tikai oriģinālos JURA apkopes produktus!

i JURA Cappuccino tīrīšanas līdzekli varat iegādāties pie specializētā JURA preču izplatītāja.

i Piena padeves sistēmas tīrīšanai lietojiet komplektā ietverto trauku.

- ▶ Piespiediet **un turiet** pagriežamo slēdzi, līdz displejā parādās paziņojums **SKALOT**.
- ▶ Piespiediet pagriežamo slēdzi, lai ieietu programmēšanas sadaļā.

M-TIRISANA

- ▶ Piespiediet pagriežamo slēdzi, lai uzsāktu piena padeves sistēmas tīrīšanu.

M-TIRISANAŠ LIDZEKLIS

- ▶ Izņemiet piena padeves cauruli no piena tvertnes vai pakas.
- ▶ Iepildiet piena padeves sistēmas tīrīšanas līdzekli uzpildiet tvertnes priekšpusē līdz **apakšējai iezīmei** (norādīts )

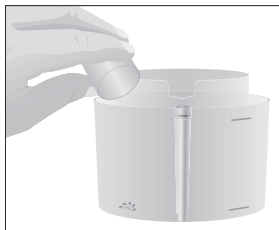

- ▶ Tad pievienojiet ūdeni līdz **augšējai iezīmei**.
- ▶ Novietojiet trauku zem dubultā padeves krāna.
- ▶ Pievienojiet piena padeves sistēmas cauruli pie trauka.



i Lai pareizi pievienotu piena padeves sistēmas cauruli pie trauka, caurulei ir jābūt apriņķotai ar savienotāju.

- ▶ Piespiediet pagriežamo slēdzi.

TIRISANA, piena padeves sistēma un caurule tiks iztīrītas.

Process ir pārtraukts, **ŪDENI M-TIRISANAĪ**.

- ▶ Kārtīgi izskalojiet trauku un uzpildiet priekšējo daļu ar 250 ml tīra ūdens.
- ▶ Novietojiet trauku zem dubultā padeves krāna un pievienojiet piena padeves sistēmas cauruli tvertnei.

- ▶ Nospiediet daudzfunkcionālo slēdzi.
TIRĪŠANA, piena padeves sistēma un caurule tiks skalotas ar tīru ūdeni. Process automātiski apstāties.
GATAVE

Dubultā kafijas padeves krāna demontēšana un skalošana

Dubultais kafijas padeves krāns ir jādemontē un jāskalo **katru dienu**, ja esat gatavojis pienu, lai nodrošinātu tā nevainojamu darbību un higiēnu.

- ▶ Noņemiet piena padeves sistēmas cauruli un kārtīgi izskalojiet to zem tekoša ūdens.
- ▶ Piespiežot un pavelkot uz leju, atvienojiet dubulto padeves krānu.

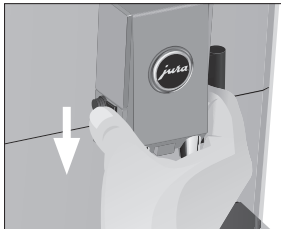

- ▶ Pavelciet piena sistēmu uz leju un noņemiet to.

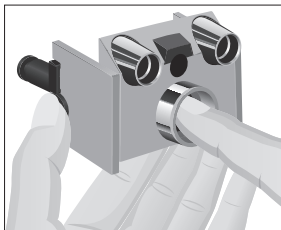

- ▶ Demontējiet piena sistēmu pa daļām.

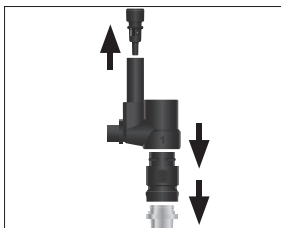

- ▶ Rūpīgi izskalojiet visas detaļas zem tekoša ūdens. Ja uz putotāja detaļām ir redzamas sakaltuša piena paliekas, vispirms iemērciet tās šķīdumā, kas sastāv no 250 ml ūdens un 1 vāciņa JURA piena padeves sistēmas tīrīšanas līdzekļa, un pēc tam rūpīgi notīriet.
- ▶ Ielieciet gaisa caurulītes aizsargaizbāzni.

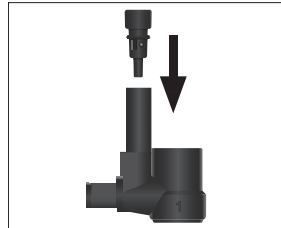

- ▶ Savienojiet piena sistēmas detaļas atpakaļ, ievērojot to numerāciju.

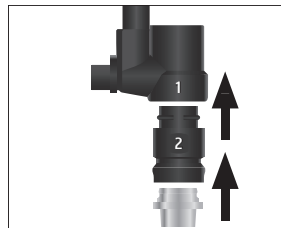

- ▶ Ielieciet savienotās detaļas atpakaļ dubultajā padeves krānā un saspiediet tās kopā.
- ▶ Piestipriniet dubulto padeves krānu automātam. Tas nofiksēsies vietā ar klusu skaņu.

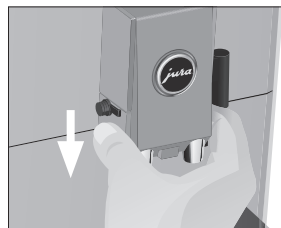

Filtra uzstādīšana un aktivizēšana

Ja lietosiet CLARIS Blue filtru, JURA vairs nebūs jāatkalķo. Ja neaktivizējat filtru, sākot automāta lietošanu, to var izdarīt tagad, sekojot sniegtajiem norādījumiem.

- i** Nepārtrauciet filtra uzstādīšanu – tas var kaitēt JURA pagatavoto dzērienu kvalitātei.

Priekšnosacījums: Displejā ir redzams paziņojums **GATAVS**.

- ▶ Piespiediet pagriežamo slēdzi **un turiet** to piespiestu, līdz displejā parādās paziņojums **SKALOT**.
- ▶ Pagrieziet pagriežamo slēdzi, līdz displejā parādās **FILTRĒS**.
- ▶ Piespiediet pagriežamo slēdzi, lai ieietau programmēšanas sadaļā. **NE**
- ▶ Pagrieziet pagriežamo slēdzi, līdz displejā parādās paziņojums **JA**.
- ▶ Piespiediet pagriežamo slēdzi, lai apstiprinātu uzstādījumu. **OK**
- ▶ Izņemiet un iztukšojiet ūdens tvertni.
- ▶ Atveriet filtra turētāju.
- ▶ Ievietojiet filtru ūdens tvertnē un nedaudz uzspiediet.

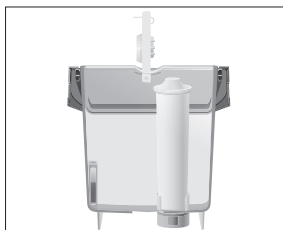

- ▶ Aizveriet filtra turētāju. Tas nofiksēs filtru ar klusu skaņu.
- i** Filtra lietošanas laiks ir divi mēneši. Kontrolējiet deņģuma termiņu, pārbaudot informāciju, kas atrodama uz filtra turētāja datuma regulatora.
- ▶ Piepildiet ūdens tvertni ar svaigu, aukstu ūdeni un ievietojiet to atpakaļ automātā.

- ▶ Novietojiet pietiekami lielu trauku (ietilpība vismaz 500 ml) zem karstā ūdens padeves krāna.



- ▶ Piespiediet pagriežamo slēdzi. **FILTRA SKALOŠANA**, no karstā ūdens padeves krāna iztecēs ūdens.
- i** Jūs varat pārtraukt filtra skalošanas ciklu iebkurā brīdī. Lai to izdarītu, piespiediet iebkuru pogu. Lai filtra skalošanu turpinātu, piespiediet apkopes pogu.
- i** Ūdens var nedaudz iekrāsoties, bet tas nav bīstams veselībai un garšas kvalitāti neietekmē.

Filtra skalošana automātiski beigsies.

**SILST
GATAVS**

Tagad filtrs ir aktivizēts.

Filtra nomaiņa

- i** Pēc aptuveni 50 l ūdens izfiltrēšanas filtra darbība būs beigusies. JURA automātiski pieprasīs veikt filtra nomaiņu.
- i** Pēc diviem mēnešiem filtra darbība būs beigusies. Sekojiet laika uzstādījumiem uz datuma regulatora, kas atrodas uz filtra turētāja ūdens tvertnē.
- i** Jūs nesāņemsiet aicinājumu veikt filtra nomaiņu, ja CLARIS Blue filtrs nav aktivizēts.

Priekšnosacījums: Displejā ir redzams paziņojums **FILTRĒS / GATAVS**.

- ▶ Piespiediet apkopes pogu. **IELIKTI FILTRU**
- ▶ Izņemiet un iztukšojiet ūdens tvertni.

- ▶ Atveriet filtra turētāju un izņemiet izlietoto filtru.
- ▶ Ievietojiet jauno filtru ūdens tvertnē un nedaudz uzspiediet.

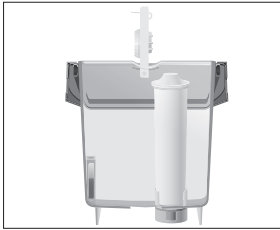

- ▶ Aizveriet filtra turētāju. Tas nofiksēs filtru ar klušu skaņu.
- ▶ Piepildiet ūdens tvertni ar svaigu, aukstu ūdeni un ievietojiet to atpakaļ automātā.
- ▶ Novietojiet pietiekami lielu trauku (ietilpība vismaz 500 ml) zem karstā ūdens padeves krāna.



- ▶ Piespiediet pagriežamo slēdzi.
- FILTRA SKALOŠANA, no karstā ūdens padeves krāna iztecēs ūdens.

i Jūs varat pārtraukt filtra skalošanas ciklu jebkurā brīdī. Lai to izdarītu, piespiediet jebkuru pogu. Lai filtra skalošanu turpinātu, piespiediet apkopes pogu.

i Ūdens var nedaudz iekrāsoties, bet tas nav bīstams veselībai un garšas kvalitāti neietekmē.

Filtra skalošana automātiski beigsies.

SILST
GATAVS

Automāta tīrīšana.

Pēc 180 kafijas tasišu pagatavošanas vai 80 skalošanas reizēm pēc automāta ieslēgšanas JURA acinās veikt automāta tīrīšanu.

BRĪDINĀJUMS

Ja tiek lietots nepiemērots tīrīšanas līdzeklis, automāts var tikt bojāts un tīrīšanas līdzekļa atlikumi var nokļūt kafijas pagatavošanas ūdenī.

- ▶ Izmantojiet tikai oriģinālos JURA apkopes produktus!

- i** Tīrīšanas programma ilgst apmēram 15 minūtes.
- i** Nepārtrauciet tīrīšanas programmu, jo tas var ietekmēt tīrīšanas kvalitāti!
- i** Tīrīšanas tabletes varat iegādāties pie JURA apkopes produktu izplatītāja.

Priekšnosacījums: Displejā ir redzams paziņojums TIRIT / GATAVS.

- ▶ Piespiediet apkopes pogu.
- IZTUKŠOT PAFLATI
- ▶ Iztukšojiet notekpaplati un kafijas atkritumu tverti un ievietojiet tos atpakaļ automātā.
- PIESPIEST PAGRIEŽAMO SLĒDZI
- ▶ Novietojiet trauku zem dubultā padeves krāna.



- ▶ Piespiediet pagriežamo slēdzi.
- TIRĪŠANA, no dubultā padeves krāna iztecēs ūdens.

Darbība tiek pārtraukta, IENĒST
TABLETI.

5 Apkope

- ▶ Atveriet maltās kafijas tvertni un ielieciet tajā JURA tīrīšanas tableti.

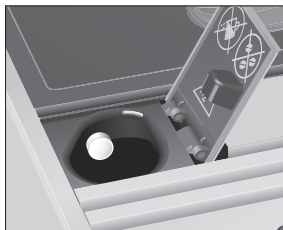

- ▶ Aizveriet maltās kafijas tvertni.

PIESPIEST DAUDZFUNKCIONALO SLEDZI

- ▶ Piespiediet pagriežamo slēdzi.

TIRISANA, no dubultā padeves krāna vēlreiz iztecēs ūdens.

IZTUKSOT PAFLATI

- ▶ Iztukšojiet notekaplati un kafijas atkritumu tverti un ievietojiet tos atpakaļ automātā.

GATAVE

Kaļķakmens noņemšana

Laika gaitā JURA uzkrāj kaļķakmens nogulsnes. JURA automātiski aicinās veikt kaļķakmens noņemšanu, kad tas būs nepieciešams. Apkaļķošanās pakāpe ir atkarīga no ūdens cietības pakāpes.

- ❗ Ja lietojat CLARIS Blue filtru un tas ir aktīvs, jums nebūs jāveic kaļķakmens noņemšana.

⚠ BRĪDINĀJUMS

Ja kaļķakmens noņemšanas līdzeklis nonāk saskarē ar ādu vai acīm, tas var izraisīt kairinājumu.

- ▶ Izvairieties no kaļķakmens noņemšanas līdzekļa saskares ar ādu vai acīm.
- ▶ Noskalojiet kaļķakmens noņemšanas līdzekli ar tīru ūdeni. Ja kaļķakmens noņemšanas līdzeklis ir iekļuvis acīs, konsultējaties ar ārstu.

BRĪDINĀJUMS

Ja tiek lietots nepareizs tīrīšanas līdzeklis, automāts var tikt bojāts un līdzekļa atlikumi var nokļūt kafijas pagatavošanas ūdenī.

- ▶ Izmantojiet tikai oriģinālos JURA apkopes produktus.

BRĪDINĀJUMS

Ja kaļķakmens noņemšanas programma pirms laika tiek pārtraukta, automāts var tikt bojāts.

- ▶ Ļaujiet kaļķakmens noņemšanas programmai iziet pilnu ciklu.

BRĪDINĀJUMS

Ja kaļķakmens noņemšanas līdzeklis nonāk ilgstošā saskarsmē ar jūtīgām virsmām (piem., marmoru), tās var tikt bojātas.

- ▶ Nekavējoties notīriet izšakstīto kaļķakmens noņemšanas līdzekli.

- ❗ Kaļķakmens noņemšanas programma ilgst aptuveni 40 minūtes.

- ❗ JURA kaļķakmens noņemšanas tabletes varat iegādāties pie JURA apkopes līdzekļu izplatītāja.

Priekšnosacījums: Displejā ir redzams paziņojums **ATKALKOT / GATAVE**.

- ▶ Piespiediet pagriežamo slēdzi.

IZTUKSOT PAFLATI

- ▶ Iztukšojiet notekaplati un kafijas atkritumu tverti un ievietojiet tos atpakaļ automātā.

IELIET ŠKIDUMU

- ▶ Izmēriet ūdens tvertni un iztukšojiet tās saturu.
- ▶ Izmēriet un uztukšojiet ūdens tvertni. Pilnībā izšķīdiniet vienu JURA atkaļķošanas līdzekļa iepakojumu (3 tabletes) traukā ar 500 ml ūdens. Pagaidiet vairākas minūtes, līdz tabletes pilnībā izšķīdušas.

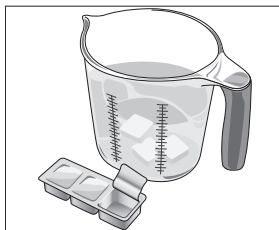

- ▶ Ielejiet šķidrumu **tukšajā** ūdens tvertnē un ievietojiet to automātā.

PIESPIEST PAGRIEŽAMO SLEDZI

- ▶ Novietojiet trauku zem karstā ūdens padeves krāna.



- ▶ Piespiediet pagriežamo slēdzi. **ATKALĶOŠANA**, no karstā ūdens padeves krāna vēlreiz iztecēs ūdens. **IZTUKSOT PAFLATI**
- ▶ Iztukšojiet notekpaplāti un kafijas atkritumu tverti un ievietojiet tos atpakaļ automātā. **PIEFILDIT ŪDENI**
- ▶ Iztukšojiet trauku ar iztecējušo maisījumu un novietojiet to zem karstā ūdens dubultā padeves krāniem.



- ▶ Izņemiet ūdens tvertni, rūpīgi izskalojiet, uzpildiet ar tīru, aukstu ūdeni un ielieciet atpakaļ automātā. **PIESPIEST PAGRIEŽAMO SLĒDZI**
- ▶ Piespiediet pagriežamo slēdzi. **ATKALĶOŠANA**, no karstā ūdens padeves krāna vēlreiz iztecēs ūdens. Darbība tiks pārtraukta, **IZTUKSOT PAFLATI**.
- ▶ Iztukšojiet notekpaplāti un kafijas atkritumu tverti un ievietojiet tos atpakaļ automātā. **GATAVS**

i Ja kaļķakmens noņemšanas cikls negaidīti apstājas, rūpīgi izskalojiet ūdens tvertni.

Ūdens tvertnes atkaļķošana

Laika gaitā uz ūdens tvertnes sienīņām var veidoties kaļķakmens nogulsnes. Lai nodrošinātu pareizu automāta darbību, laiku pa laikam veiciet kaļķakmens noņemšanu.

- ▶ Izņemiet ūdens tvertni.
- ▶ Ja izmantojat CLARIS Blue filtru, izņemiet to no tvertnes.
- ▶ Pilnībā uzpildiet ūdens tvertni un izšķīdiniet 3 JURA atkaļķošanas tabletes tajā.
- ▶ Atstājiet ūdens tvertni atkaļķošanas šķidrumā uz vairākām stundām (piem., uz nakti).
- ▶ Iztukšojiet ūdens tvertni un rūpīgi izskalojiet to.
- ▶ Ja lietojat CLARIS Blue filtru, ielieciet to atpakaļ automātā.
- ▶ Uzpildiet ūdens tvertni ar tīru, aukstu ūdeni un ielieciet to atpakaļ automātā.

Kafijas pupiņu tvertnes tīrīšana

Kafijas pupiņas var būt pārklātas ar vieglu eļļas kārtiņu, kas nogulsnējas uz kafijas pupiņu tvertnes sienīņām. Šīs nogulsnes var negatīvi ietekmēt kafijas kvalitāti. Tādēļ laiku pa laikam iztīriet kafijas pupiņu tvertni.

- ▶  Izslēdziet automātu ar ieslēgšanas / izslēgšanas pogu.
- ▶ Atvienojiet automātu no strāvas padeves.
- ▶ Noņemiet kafijas pupiņu tvertnes vāku.
- ▶ Ar putekļusūcēju iztīriet no tvertnes kafijas pupiņas.
- ▶ Iztīriet tvertni ar mīkstu, sausu drānu.
- ▶ Piepildiet kafijas pupiņu tvertni ar kafijas pupiņām un aizveriet tvertni.

6 Paziņojumi displejā

Paziņojums	Iemesls / rezultāts	Rīcība
PIEPILDIT ŪDENI	Ūdens tvertne ir tukša vai nav pareizi ievietota. Jūs nevarat pagatavot nevienu dzērienu.	► Piepildiet ūdens tvertni (Skatīt 13. nodaļu „Ikdienas darbība – ūdens tvertnes uzpildīšana”). ► Ievietojiet ūdens tvertni.
IZMEST BIEZUMUS	Kafijas atkritumu tvertne ir pilna. Jūs nevarat pagatavot kafiju, tikai karstu ūdeni.	► Iztukšojiet kafijas atkritumu tvertni un notekapoplāti (Skatīt 3. nodaļu „Ikdienas darbība – Ikdienas apkope”).
NAV PAPLATES	Notekapoplāte ir ievietota nepareizi vai nav ievietota. Jūs nevarat pagatavot nevienu dzērienu.	► Ievietojiet notekapoplāti.
IEBERT KAFĀ PUPAS	Kafijas pupiņu tvertne ir tukša. Jūs nevarat pagatavot nevienu kafijas dzērienu, tikai karstu ūdeni.	► Piepildiet kafijas pupiņu tvertni (Skatīt 1. nodaļu „Sagatavošana darbam un pirmā lietošanas reize – kafijas pupiņu tvertnes piepildīšana”).
AIZVERT VĀKU	Kafijas pupiņu tvertnes vāks nav pilnībā aizvērts.	► Kārtīgi aizveriet kafijas pupiņu tvertnes vāku.
PIESPĪEST PAGRIEZĀMO	JURA aicina veikt skalošanu vai turpināt iesākto apkopes programmu.	► Piespiediet pagriežamo slēdzi, lai sāktu skalošanu vai turpinātu apkopes programmu.
GATAVS / M-SKALOŠANA	JURA pieprasa piena padeves sistēmas skalošanu.	► Piespiediet pagriežamo slēdzi, lai uzsāktu piena padeves sistēmas skalošanu.
GATAVS / TĪRĪT	JURA pieprasa veikt automāta tīrīšanu.	► Veiciet automāta tīrīšanu (Skatīt 5. nodaļu „Apkope – Automāta tīrīšana”).
GATAVS / ATKĀLKOT	JURA pieprasa veikt kaļķakmens noņemšanu.	► Veiciet kaļķakmens noņemšanu (Skatīt 5. nodaļu „Apkope – kaļķakmens noņemšana”).
GATAVS / FILTRĀS	Filtra darbība ir beigusies. JURA pieprasa nomainīt filtru.	► Nomainiet CLARIS Blue filtru (Skatīt 5. nodaļu „Apkope – Filtra nomainīšana”).
NEPIETIEK MALTĀS KAFĀ	Aparātā ir pārāk maz maltās kafijas. JURA aptur darbību.	► Nākamreiz, pagatavojot kafijas dzērienu, iebēriet vairāk maltās kafijas (skatīt 2. nodaļu „Pagatavošana – Maltā kafija”).
PAR KARSTU	Sistēma ir pārāk karsta, lai uzsāktu apkopes programmu.	► Pagaidiet dažas minūtes, līdz sistēma atdzīsis, vai pagatavojiet kādu kafijas dzērienu vai karstu ūdeni.

7 Problēmu novēršana

Problēma	Iemesls / rezultāts	Rīcība
Putotājs neveido pietiekami daudz piena putu vai piens no dubultā padeves krāna šļācas ar strūklu.	Dubultais padeves krāns ir netīrs.	<ul style="list-style-type: none"> ▶ Iztīriet dubulto padeves krānu (skatīt 5. nodaļu „Apkope – Piena sistēmas tīrīšana”). ▶ Demontējiet un izskalojiet dubulto padeves krānu (Skatīt 5. nodaļu „Apkope – Dubultā padeves krāna demontēšana un skalošana”).
Dzērienu pagatavošanas laikā kafija tek tikai pilieniem.	Kafijas pupiņas vai maltā kafija ir samalta pārāk smalki un bloķē sistēmu.	▶ Uzstādiet dzirnaviņas uz rupjāku malumu vai lietojiet rupjāka maluma malto kafiju. (Skatīt 2. nodaļu „Sagatavošana darbam un pirmā lietošanas reize – Dzirnaviņu uzstādīšana”).
Ūdens cietību nav iespējams uzstādīt.	Ir aktivizēts CLARIS Blue filtrs.	▶ Deaktivizējiet CLARIS Blue filtru programmēšanas režīmā.
Displejā redzams paziņojums PIEPILDĪT ŪDENI, kaut gan ūdens tvertne ir piepildīta.	Ūdens tvertnes pludiņš ir iesprūdis.	▶ Veiciet kaļķakmens noņemšanu ūdens tvertnei. (Skatīt 5. nodaļu „Apkope – Ūdens tvertnes atkaļķošana”).
Dzirnaviņas darbojas ar lielu troksni.	Dzirnaviņās ir iekļuvis svešķermenis.	▶ Sazinieties ar klientu apkalpošanas centru savā valstī (Skatīt 11. nodaļu „JURA kontaktinformācija / Juridiskā informācija”).
Displejā redzams paziņojums KLUOĀ 2.	Ja automāts ilgu laiku atradies aukstumā, tas drošības iemeslu dēļ nevar sākt uzsildīšanos.	▶ Ļaujiet automātam sasilt istabas temperatūrā.
Displejā redzami citi KLUOĀ paziņojumi.	–	<ul style="list-style-type: none"> ▶ Izslēdziet JURA ar ieslēgšanas/ izslēgšanas pogu. ▶ Sazinieties ar klientu apkalpošanas centru savā valstī (skatīt 11. nodaļu „JURA kontaktinformācija / Juridiskā informācija”).

i Ja jums neizdevās atrisināt problēmu, sazinieties ar klientu apkalpošanas servisu savā valstī. (skatīt 11. nodaļu „JURA kontaktinformācija / Juridiskā informācija”).

8 Transportēšana un videi nekaitīga utilizācija

Transportēšana / sistēmas iztukšošana

Saglabājiet JURA iepakojumu. Izmantojiet to automāta transportēšanai.

Lai aizsargātu JURA no bojājumiem, kurus transportēšanas laikā var izraisīt apsarmojums, automātam ir jābūt iztukšotam.

Priekšnosacījums: Displejā ir redzams paziņojums **ÜDENS**.

- ▶ Novietojiet trauku zem karstā ūdens padeves krāna.



- ☰ ▶ Piespiediet karstā ūdens pogu. **ÜDENS**, no karstā ūdens padeves krāna iztecēs ūdens.
- ▶ Izņemiet un iztukšojiet ūdens tvertni. Ūdens no padeves krāna turpinās tecēt, līdz sistēma būs iztukšota. **PIEFILDTÜDENS**
- ⏻ ▶ Piespiediet ieslēgšanas / izslēgšanas pogu, lai izslēgtu automātu.

Utilizācija

Lūdzu, utilizējiet vecos automātus ekoloģiski nekaitīgā veidā.



Veco automātu sastāvā ir vērtīgi pārstrādes materiāli, kurus būtu vēlams nodot otrreizējai pārstrādei. Tādēļ iesakām veikt veco automātu utilizāciju, izmantojot atbilstošas sadzīves atkritumu savākšanas sistēmas pakalpojumus.

9 Tehniskie parametri

Spriegums	220–240 V ~, 50 Hz
Jauda	1450 W
Atbilstības zīme	CE
Sūkņa spiediens	statisks, maks. 15 bar.
Ūdens tvertnes tilpums (bez filtra)	1,1 l
Kafijas pupiņu tvertnes tilpums	125 g
Kafijas atkritumu tvertnes tilpums	Aptuveni 10 porcijas
Kabeļa garums	Aptuveni 1,1 m
Svars	Aptuveni 10,9 kg
Izmēri (platums x augstums x dziļums)	23,9 x 32,4 x 44,5 cm

Informācija testētājiem (atkārtota pārbaude atbilstoši DIN VDE 0701-0702): Centrālais malšanas punkts (CGP) ir atrodas automāta lejasdaļas labajā un aizmugures pusē.

10 Alfabētiskais saturs rādītājs

A

- Adreses 30
- Apkope 17
 - Ikdienas apkope 14
 - Regulāra apkope 14
- Aromāta saglabāšanas vāks
 - Kafijas pupiņu tvertne ar aromāta aizsargvāku 4
- Atkaļķošana
 - Automāts 22
 - Ūdens tvertne 23
- Automātiskās izslēgšanās režīms 16
- Automāts
 - Atkaļķošana 21
 - Ieslēgšana 14, 22
 - Ikdienas apkope 14
 - Izslēgšana 15
 - Regulāra apkope 14
 - Skalošana 17
 - Uzstādīšana 8

B

- Barošanas kabelis
 - Kafijas pupiņu tvertne ar aromāta aizsargvāku 4

C

- Cappuccino 12
- Cappuccino putotāja skalošana
 - Piena padeves sistēmas tīrīšana 18
- Cappuccino putotāja tīrīšana
 - Piena padeves sistēmas skalošana 18
- CLARIS Blue filtrs
 - Filtra uzstādīšana un aktivizēšana 20
 - Nomaiņa 20
- Consistency of grind
 - Dzirnaviņu uzstādīšana 13
 - Dzirnaviņu uzstādīšanas slēdzis 5

D

- Daudzfunkcionālā slēdža statusa displejs 5
- Displejs 5, 8
- Divu kafijas tašu pagatavošana 12
- Drošība 6

Drošības informācija 6

- Dubultās kafijas padeves krāns
 - Demontēšana un skalošana 4
 - Dubultais kafijas padeves krāns ar regulējamu augstumu 19
- Dubultās kafijas pagatavošana 12
- Dzirnaviņu uzstādīšanas slēdzis 5

E

- Elektrības kabelis 4
- Espresso 11
 - Divu espresso tašu pagatavošana 12

F

- Filtrs
 - Filtra uzstādīšana un aktivizēšana 20
 - Nomaiņa 20

I

- Ieslēgšana 14
- Ikdienas apkope 14
- Internets 8
- Izslēgšana 15
- Izslēgšanās
 - Automātiskās izslēgšanās režīms 16

J

- JURA
 - Internets 8
 - Kontaktinformācija 30

K

- Kafija 11
 - Divu kafijas 12
- Kafijas atkritumu tvertne 4
- Karstais ūdens 14
- Karstā ūdens padeves krāns 4
- Klientu atbalsts 30
- Kļūdas
 - Problēmu novēršana 25
- Kontaktinformācija 30
- Kopne
 - Tehniskie parametri 26

L

- Latte macchiato 12

M

- Mājas lapa 8
- Malšanas punkts 26
- Maltā kafija 12
 - Maltās kafijas piltuve 5

N

- Notekpaplāte 4

P

- Padeves krāns
 - Dubultais kafijas padeves krāns ar regulējamu augstumu 4
 - Karstā ūdens padeves krāns 4
- Pagatavošana 11, 12
 - Cappuccino 12
 - Divu espresso tašu pagatavošana 12
 - Divu īpašās kafijas tašu pagatavošana 12
 - Divu kafijas tašu pagatavošana 12
 - Espresso 11
 - Kafija 11
 - Karsts ūdens 14
 - Latte macchiato 12
 - Maltā kafija 12
 - Piena putas 12
- Pagriezamais slēdzis 5
 - Stāvokļa displejs 5
- Pareiza lietošana 6
- Pastāvīga ūdens daudzuma iestatīšana atbilstoši tases izmēram 13
- Paziņojumi displejā 24
- Paziņojumi, displejs 24
- Piena padeves sistēma
 - Skalošana 18
 - Tīrīšana 18
- Piena putas 12
- Piens
 - Piena padeves pievienošana 11
- Piepildīšana
 - Kafijas pupiņu tvertnes 9
- Piltuve
 - Maltās kafijas padeves piltuve 5
- Pirmā lietošanas reize 9
 - Ar filtra aktivizēšanu 9
 - Bez filtra aktivizēšanas 10

Poga

- Caappuccino pagatavošanas poga 5
- Espresso pagatavošanas poga 5
- Ieslēgšanas/izslēgšanas slēdzis 4
- Kafijas pagatavošanas poga 5
- Karstā ūdens pagatavošanas poga 5
- Latte macchiato pagatavošanas poga 5
- Piena putu pagatavošanas poga 5

Problēmas

- Problēmu novēršana 25
- Problēmu novēršana 25
- Programmēšanas režīma pastāvīgie uzstādījumi 15
- Programmēšanas režīms 15
 - Automātiskās izslēgšanās režīms 16
- Dzērieni 15
 - Ūdens cietības pakāpes uzstādīšana 16
 - Ūdens daudzuma mērvienības 16
 - Valoda 17
- Pupiņu tvertnes
 - Piepildīšana 9
 - Tīrīšana 23

R

- Regulāra apkope 14

S

- Simbolu apraksts 3
- Sistēmas iztukšošana 26
- Skalošana
 - Automāts 17
- Šķīstošā kafija
 - Maltā kafija 12

T

- Tālrūnis 30
- Tases novietne 4
- Tehniskie parametri 26
- Timekļa vietne 8
- Tīrīšana
 - Automāts 21
 - Pupiņu tvertnes 23
- Transportēšana 26

U

Ūdens cietības pakāpe

 Ūdens cietības pakāpes noteikšana 10

 Ūdens cietības pakāpes uzstādīšana 16

Ūdens daudzuma mērvienības 16

Ūdens tvertne 4

 Atkaļķošana 23

Utilizācija 26

Uzstādījumi

 Programmēšanas režīma pastāvīgie
 uzstādījumi 15

Uzstādīšana

 Automāta uzstādīšana 8

V

Valoda 17

11 JURA kontaktinformācija / Juridiskā informācija

11 JURA kontaktinformācija / Juridiskā informācija

Ražotājs

JURA Elektroapparate AG
Kaffeeweltstrasse 10
CH-4626 Niederbuchsiten
Tel. +41 (0)62 38 98 233

@ Papildu kontaktinformāciju par savas valsts
pārstāvi atradīsiet www.jura.com.

Importētājs

Rickman Trade Latvijas filiāle
Elizabetes iela 63 - 11,
Rīga, Latvija, LV-1050
+371 62004005
rickman@rickman.lv
www.jura.com

Direktīvas

Automāts atbilst šīm direktīvām:

- 2014/35/EK – Zemsprieguma direktīvai
- 2014/30/EK – Elektromagnētiskās savietojamības direktīvai
- 2009/125/EK – Ekodizaina direktīvai
- 2011/65/ES – RoHS direktīva

Tehniskās izmaiņas

Mēs paturam tiesības veikt tehniskās izmaiņas.
Šīs lietošanas instrukcijas attēli ir paredzēti tikai
ilustratīviem mērķiem un neatspoguļo automāta
faktiskās krāsas. Jūsu ENA automāta detaļas var
atšķirties.

Atsauksmes

Jūsu viedoklis mums ir ļoti svarīgs! Izmantojiet
kontaktinformāciju vietnē www.eugesta.jura.com.

Autortiesības

Lietošanas instrukcijā var atrasties informācija, kas ir
aizsargāta ar autortiesību likumu. Šīs instrukcijas
pavairošana un tulkošana citās valodās bez rakstiskas
JURA Elektroapparate AG atļaujas ir aizliegta.